

Aftræksventilationspumpe

NIBE S735 Emalje

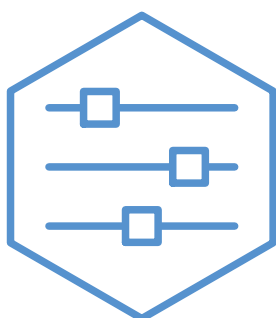

Kvikguide

NAVIGERING

Vælg



De fleste valg og funktioner aktiveres ved at trykke let på displayet med fingeren.

Rulle

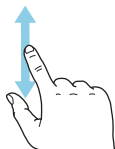

Hvis menuen har flere undermenuer, kan du se mere information ved at trække opad eller nedad med fingeren.

Bladre

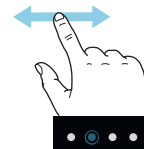

Prikkerne foruden vises, hvis der er flere sider.

Træk til højre eller venstre med fingeren for at bladre mellem siderne.

Startguide



Smartguide hjælper dig med både at se information om den aktuelle status og let foretage de mest almindelige indstillinger. Hvilken information der vises afhænger af, hvilket produkt du har, og hvilket tilbehør der er tilsluttet produktet.

Indstilling af indetemperatur



Her kan du indstille temperaturen i anlæggets zoner.

Forøgelse af varmtvandstemperaturen

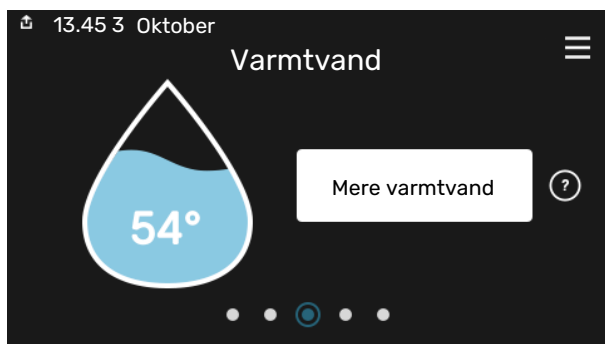

Her kan du starte eller standse midlertidig forøgelse af varmtvandstemperaturen.

Produktoversigt



Her finder du information om produkt navn, produktets serienummer, hvilken version softwaren har og service. Når der findes ny software, der kan downloades, kan du gøre det her (hvis S735 er tilsluttet myUplink).

VED KOMFORTFORSTYRRELSE

Hvis der forekommer en komfortforstyrrelse, findes der nogle tiltag, du selv kan udføre, før du kontakter din installatør. Vejledning findes i afsnittet "Fejlfinding".

Indholdsfortegnelse

1	Vigtig information	4
	Anlæggets data	4
	Symboler	5
	Serienummer	5
2	Varmepumpens funktion	6
3	Styring - Introduktion	7
	Displayenhed	7
	Navigering	8
	Menutyper	8
	Menusystem	10
4	myUplink	11
	Specifikation	11
	Tilslutning	11
	Funktionsudbud	11
5	Vedligeholdelse af S735	12
	Regelmæssige eftersyn	12
	Sparetip	14
6	Komfortstyrrelse	15
	Info-menu	15
	Håndtering af alarm	15
	Fejlsøgning	15
	Stikordsregister	17
	Kontaktoplysninger	19

Vigtig information

Anlæggets data

Produkt	S735
Serienummer	
Installationsdato	
Montør	

Nr.	Betegnelse	Fabr. indst.	Indst.
1.30.1	Kurve, varme (varmekurve og kurveforskydning)		
1.30.4	Laveste fremløb varme	20	
7.1.4.1	Ventilatorhast. udsug.luft (Normal)	75%	
7.1.5.1	Maks. indstillet el-effekt	Maks.	

✓	Tilbehør
	Ekstra shuntgruppe ECS 40/41
	Indblæsningsmodul SAM
	Ekstra varmtvandsbeholder AHPS S/AHPH S
	Ekstra varmtvandsbeholder VPB S
	Rumenhed RMU S40
	Solceller NIBE PV
	Udeluftblanding OEK S20

Serienummer skal altid oplyses.

Det erklæres hermed, at installationen er foretaget iht. anvisningerne i den medfølgende installaterhåndbog samt gældende regler.

Dato _____

Underskrift _____

Symboler

Forklaring til symboler, som kan forekomme i denne manual.



BEMÆRK

Dette symbol betyder fare for mennesker eller maskine.



HUSK!

Dette symbol markerer vigtig information om, hvad du skal tænke på, når du vedligeholder dit anlæg.



TIP!

Dette symbol markerer tip, der letter betjeningen af produktet.

Serienummer

Serienummeret finder du nederst til højre på S735, i displayet på startskærmen "Produktoversigt" og på dataskiltet.

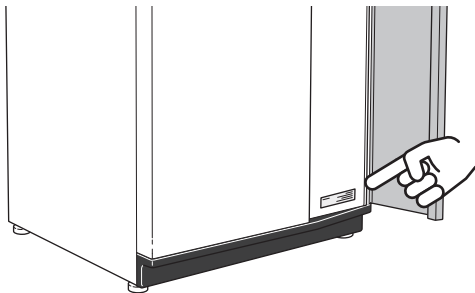

HUSK!

Du skal bruge produktets serienummer (14 cifre) i forbindelse med service og support.

Varmepumpens funktion

En boligventilationsvarmepumpe udnytter den varme, der findes i husets ventilationsluft, til opvarmning af boligen. Omdannelsen af ventilationsluftens energi til opvarmning sker i tre forskellige kredsløb. Fra den udgående ventilationsluft (1) hentes varmeenergi fra huset, som føres til varmepumpen. I kølemedielkredsen (2) hæver varmepumpen den indhentede varmes lave temperatur til en høj temperatur. I varmbærekredsen (3) distribueres varmen ud i huset.

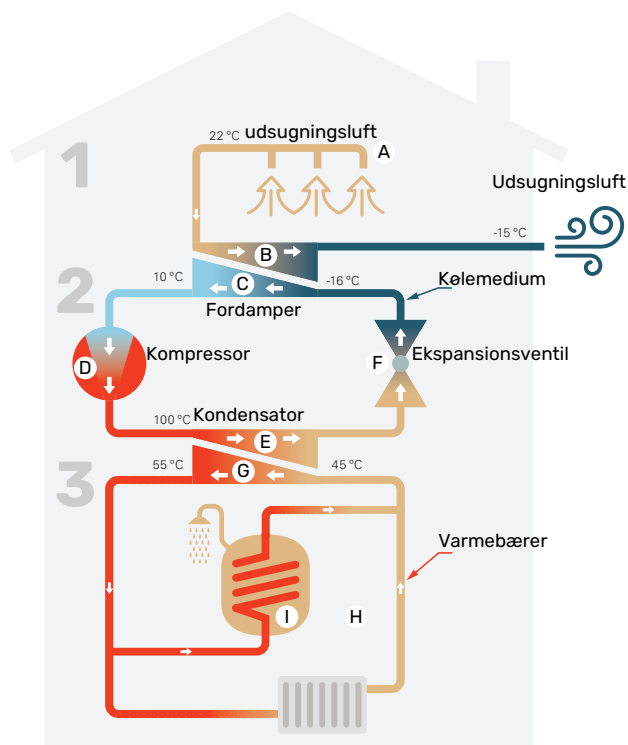

Temperaturerne er kun eksempler og kan variere afhængigt af installation og årstid.

Ventilationsluften

- A Via husets ventilationssystem føres den varme luft fra rummene til varmepumpen.
- B Ventilatoren fører derefter luften til varmepumpens fordampere. Her afgiver luften varmeenergi, og luftens temperatur falder kraftigt. Derefter blæses den kolde luft ud af huset.

Kølemedielkredsløbet

- C Varmepumpen har et lukket system, hvor der cirkulerer en væske, et kølemedie, der også passerer fordampere. Kølemediet har et meget lavt kogepunkt. I fordampere tager kølemediet mod varmeenergi fra ventilationsluften og begynder at koge.
- D Den gas, der dannes ved kogningen, føres ind i en elektrisk drevet kompressor. Når gassen komprimeres, stiger trykket, og gassens temperatur øges kraftigt, fra ca. -5 °C til ca. 100 °C.
- E Fra kompressoren presses gassen ind i en varmeveksler, kondensator, hvor den afgiver sin varmeenergi til varmepumpens varmedel, hvorved gassen nedkøles og kondenserer til væske igen.
- F Da trykket stadig er højt, føres kølemediet gennem en ekspansionsventil, hvor trykket sænkes, så kølemediet kommer ned på den oprindelige temperatur igen. Kølemediet har nu gennemgået cyklussen. Det føres ind i fordampere igen, og processen gentages.

Varmebærekredsløbet

- G Den varmeenergi, som kølemediet afgiver i kondensatoren, optages af klimaanlæggets vand, varmbæreren, der opvarmes til ca. 55 °C (fremløbstemperatur).
- H Varmebæreren cirkulerer i et lukket system og transporterer det opvarmede vands varmeenergi til varmepumpens indbyggede varmtvandsbeholder og husets radiatorer/varmeslanter.
- I Varmepumpens indbyggede varmtvandsbeholder sidder i varmedelen. Varmebæreren opvarmer det varme vand.

Styring - Introduktion

Displayenhed

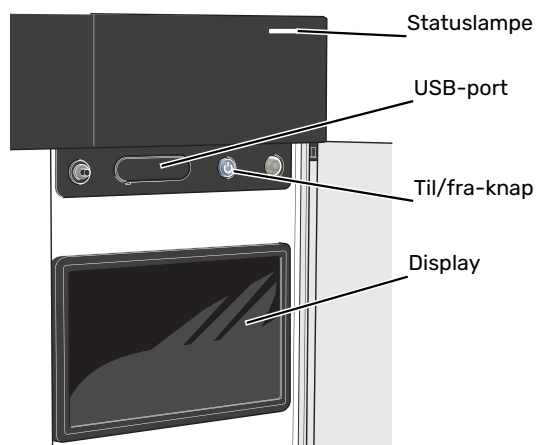

STATUSLAMPEN

Statuslampen viser, hvordan dit anlæg har det. Den:

- lyser hvidt ved normal funktion.
- lyser gult, når nøddrift er aktiveret.
- lyser rødt i tilfælde af udløst alarm.
- blinker hvidt ved aktiv meddelelse.
- lyser blå, når S735 er slået fra.

Hvis statuslampen lyser rødt, får du information og forslag til passende tiltag på displayet.



TIP!

Denne information får du også via myUplink.

USB-PORTEN

Over displayet er der en USB-port, som blandt andet kan benyttes til at opgradere softwaren. Log ind på myuplink.com, og klik på fanen "Generelt" og derefter "Software" for at downloade den seneste softwareversion til anlægget.

TIL/FRA-KNAPPEN

Til/fra-knappen har tre funktioner:

- start
- sluk
- aktiver nøddrift

Starte: Tryk en gang på til/fra-knappen.

For at slukke for, genstarte eller aktivere nøddrift: Hold til/fra-knappen inde i 2 sekunder. Så vises der en menu med forskellige alternativer.

For gennemtvunget lukning: Hold til/fra-knappen inde i 5 sekunder.

For at aktivere nøddrift, når S735 er slået fra: Hold til/fra-knappen inde i 5 sekunder. (Deaktiver nøddrift ved at trykke én gang).

DISPLAYET

På displayet vises anvisninger, indstillinger og driftsinformationer.

Navigering

S735 har en berøringsskærm, hvor du let navigerer ved at trykke og trække med fingeren.

VÆLGE

De fleste valg og funktioner aktiveres ved at trykke let på displayet med fingeren.



BLADRE

Prikkerne foruden vises, hvis der er flere sider. Træk til højre eller venstre med fingeren for at bladre mellem siderne.

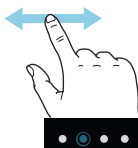

RULLE

Hvis menuen har flere undermenuer, kan du se mere information ved at trække opad eller nedad med fingeren.

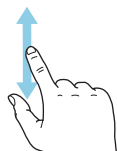

ÆNDRE EN INDSTILLING

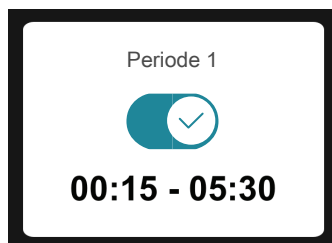

Tryk på den indstilling du vil ændre.

Hvis det er en til/fra-indstilling, ændres den med det samme, du trykker.

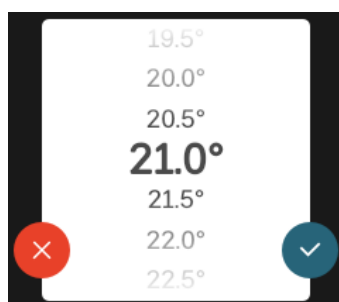

Hvis der er flere mulige værdier, får du et drejhjul, som du trækker opad eller nedad for at finde den ønskede værdi.



Tryk på  for at gemme din ændring, eller på , hvis du ikke vil foretage en ændring.

FABRIKSINDSTILLING

Fabriksindstillede værdier er markeret med *.

Din installatør kan have valgt andre værdier, der passer bedre til netop dit anlæg.

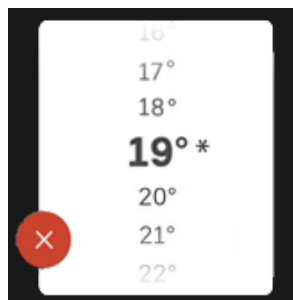

HJÆLPEMENU

Mange menuer har et symbol, der viser, at der er adgang til ekstra hjælp.

Tryk på symbolet for at åbne hjælpeteksten.

Du kan være nødt til at trække med fingeren for at se al tekst.

Menutyper

STARTSKÆRME

Startguide

Smartguide hjælper dig med både at se information om den aktuelle status og let foretage de mest almindelige indstillinger. Hvilken information der vises afhænger af, hvilket produkt du har, og hvilket tilbehør der er tilsluttet produktet.

Vælg et alternativ, og tryk på det for at gå videre. Instruksenerne på skærmen hjælper dig til at vælge det rette alternativ eller giver dig information om, hvad der sker.

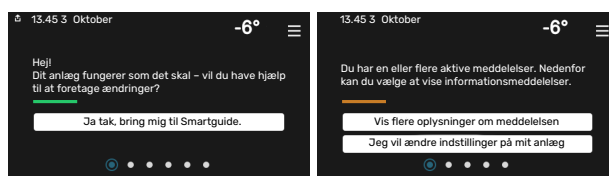

Funktionssider

På funktionssiderne kan du både se information om den aktuelle status og let foretage de mest almindelige indstillinger. Hvilke funktionssider der vises afhænger af, hvilket produkt du har, og hvilket tilbehør der er tilsluttet produktet.

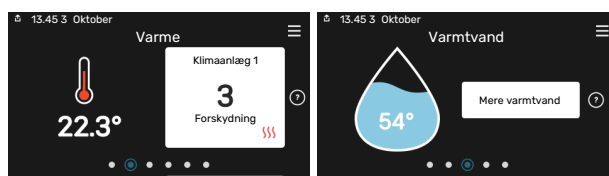

Træk til højre eller venstre med fingeren for at bladre mellem funktionssiderne.

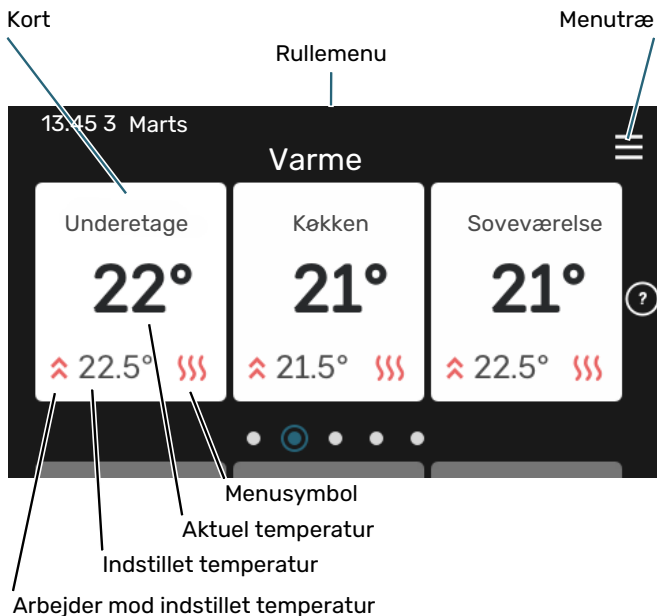

Tryk på kortet for at justere den ønskede værdi. På visse funktionssider trækker du opad eller nedad med fingeren for at få flere kort frem.

Produktoversigt

Produktoversigten kan være god at have oppe ved eventuel service. Du finder den blandt funktionssiderne.

Her finder du information om produktnavn, produktets serienummer, hvilken version softwaren har og service. Når der findes ny software, der kan downloades, kan du gøre det her (hvis S735 er tilsluttet myUplink).

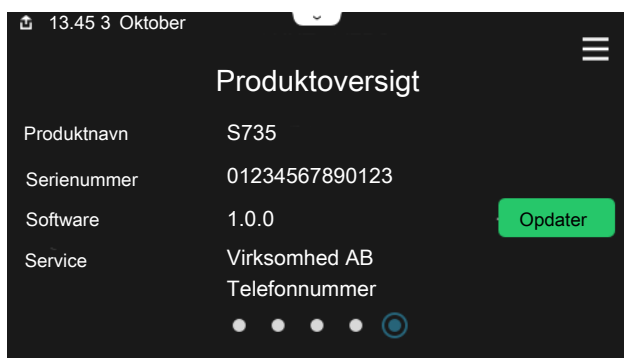

Rullemenu

Fra startskærmene kommer man til et nyt vindue med yderligere information ved at trække en rullemenu ned.

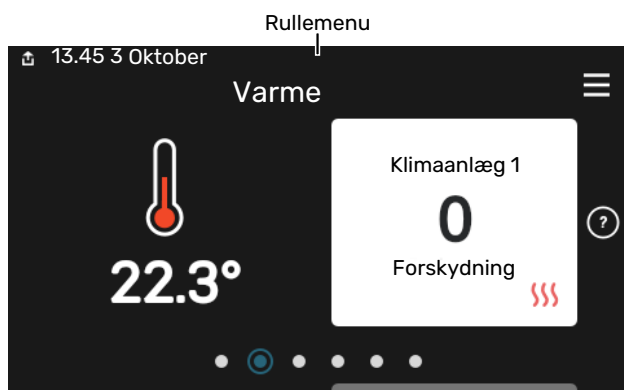

Rullemenuen viser den aktuelle status for S735, hvad der er i drift, og hvad S735 gør i øjeblikket. De funktioner, der er i drift, er markeret med en ramme.

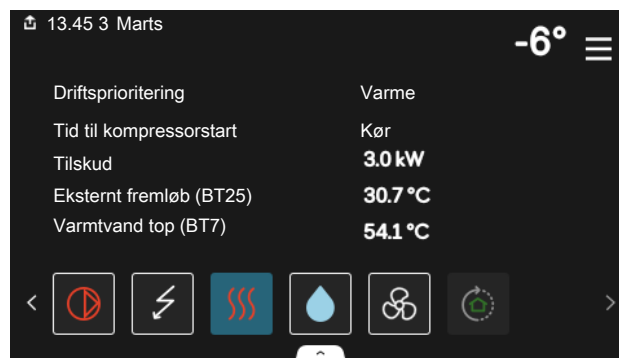

Tryk på ikonerne foruden i menuen for yderligere information om den pågældende funktion. Benyt rullelisten for at se al information for den valgte funktion.

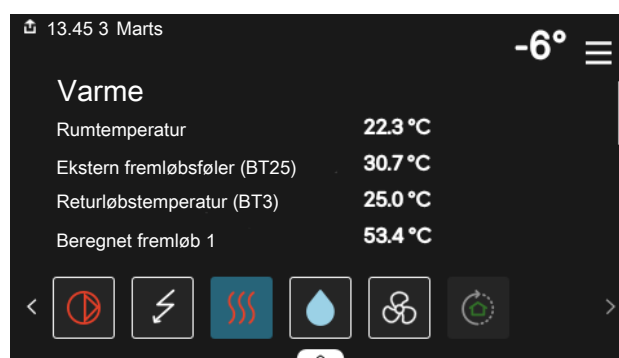

MENUTRÆ

I menutræet finder du alle menuer, og du kan foretage mere avancerede indstillinger.

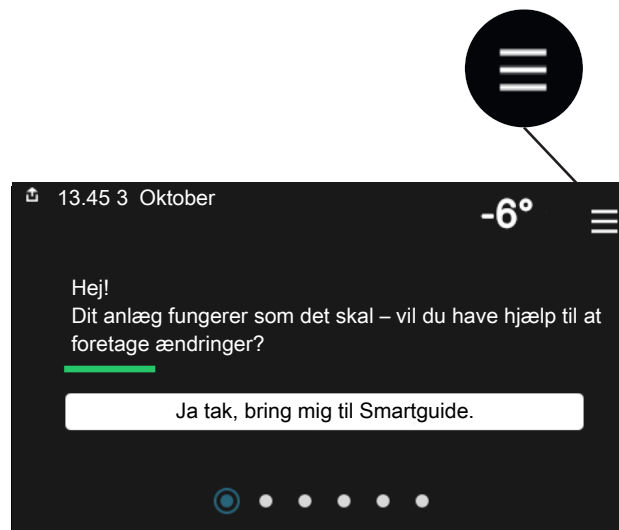

Du kan altid trykke på "X" for at komme tilbage til startskærmen.



Menusystem

MENUTRÆ

Menutræet består af otte hovedmenuer. For en detaljeret beskrivelse, se installatørhåndbogen.

Menu 1 - Indeklima

Her foretager du indstillinger for indetemperaturer og ventilation (tilbehør påkrævet).

Menu 2 - Varmtvand

Her foretager du indstillinger for varmtvandsdriften.

Menu 3 - Info

Her aflæser du aktuel driftsinformation, og her finder du forskellige logs med ældre information.

Menu 4 - Mit anlæg

Her indstiller du dato, sprog, driftsindstilling med mere.

Menu 5 - Opkobling

Her tilslutter du dit anlæg til myUplink, håndterer trådløst tilbehør og foretager netværksindstillinger.

Menu 6 - Tidsplan

Her laver du tidsplan for forskellige dele af anlægget.

Menu 7 - Installatørindstillinger

Her foretages avancerede indstillinger. Denne menu er kun beregnet til installatør eller servicetekniker.

Menu 8 - USB

Denne menu tænder, når der tilsluttes en USB-nøgle. Her kan du for eksempel opdatere softwaren.

myUplink

Med myUplink kan du styre anlægget – hvor du vil og når du vil. Ved en eventuel driftsforstyrrelse får du alarm direkte pr. mail eller som en push-meddelelse til myUplink-appen, hvilket giver mulighed for hurtige tiltag.

Gå ind på myuplink.com for yderligere information.

HUSK!

Før du kan begynde at benytte myUplink, skal produktet installeres og indstilles i henhold til retningslinjerne i installatørhåndbogen.

Specifikation

Du skal bruge følgende for at myUplink skal kunne kommunikere med S735:

- trådløst netværk eller netværkskabel
- internetforbindelse
- konto på myuplink.com

Vi anbefaler vores mobil-apps til myUplink.

Tilslutning

For at tilslutte dit anlæg til myUplink:

1. Vælg tilslutningstype (wi-fi/Ethernet) i henholdsvis menu 5.2.1 eller 5.2.2.
2. I menu 5.1 vælger du "Anmod om ny tilslutningsstreng".
3. Når der er genereret en tilslutningsstreng, vises den i denne menu og er gyldig i 60 minutter.
4. Hvis du ikke allerede har en konto, registrerer du dig i mobil-appen eller på myuplink.com.
5. Benyt forbindelsesstrengen til at koble dit anlæg sammen med din brugerkonto på myUplink.

Funktionsudbud

myUplink giver dig adgang til forskellige funktionsniveauer. Basisniveauet er inkluderet, og derudover kan du vælge to premiumtjenester mod betaling af en fast årsafgift (afgiften varierer afhængigt af valgte funktioner).

Funktionsniveau	Basis	Premiumudvidet historik	Premium ændre indstillinger
Overvåg	X	X	X
Alarm	X	X	X
Historik	X	X	X
Udvidet historik	-	X	-
Skift indstillinger	-	-	X

Vedligeholdelse af S735

S735 kan installeres delt eller som én enhed. Billederne i denne manual viser S735 installeret som én enhed.

Regelmæssige eftersyn

Din varmepumpe kræver minimal vedligeholdelse efter igangsætning. Det anbefales dog at efterse anlægget regelmæssigt.

Hvis der sker noget unormalt, vises meddelelse om driftsforstyrrelse i form af forskellige alarmtekster på displayet. Se alarmhåndtering på side 15.

HUSK!

Ventilatoren er i gang, selv når S735 er slukket og statuslampen lyser med blåt lys.

SERVICEDÆKSEL

Bag servicedækslet sidder udluftningsventiler m.m. Fjern dækslet ved at trække det mod dig.

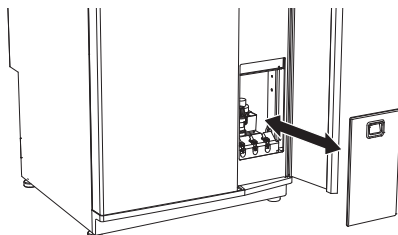

RENGØRING AF LUFTDYSER

Husets ventilationsdyser skal rengøres jævnligt f.eks. med en lille børste for at sikre en korrekt ventilation.

Dysens indstilling må ikke ændres.

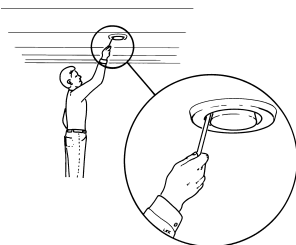

BEMÆRK

Pas på ikke at forveksle dyserne, hvis flere afmonteres og rengøres samtidig.

UDSKIFTNING AF VENTILATIONS LUFTFILTER

Filteret i S735 er af en type, som ikke bør rengøres, men skal skiftes i stedet for. Udskift filteret regelmæssigt, mindst én gang årligt. Det kan være nødvendigt at skifte det med kortere interval afhængigt af mængden af partikler i luften og andre miljøfaktorer. Prøv dig frem for at fastlægge, hvad der er passende for dit anlæg.



HUSK!

Anlæggets virkningsgrad kan forringes af et snavset luftfilter.

Du får en påmindelse på displayet om at kontrollere filteret. Fabriksindstillingen for påmindelsen er hver tredje måned.

1. Luk S735 med til/fra-knappen .
2. Fjern det øverste frontdæksel ved at trække det lige ud.
3. Åbn filterdækslet.
4. Træk filteret ud.
5. Kontroller filterets tilstand, og udskift efter behov.
6. Montering sker i omvendt rækkefølge.

Selvom filteret ser rent ud, samles der urenheder i det, og det påvirker filterets effektivitet. Udskift derfor filteret mindst én gang årligt. Nyt filter bestilles via forhandleren for NIBE eller på hjemmesiden volundvt.dk.

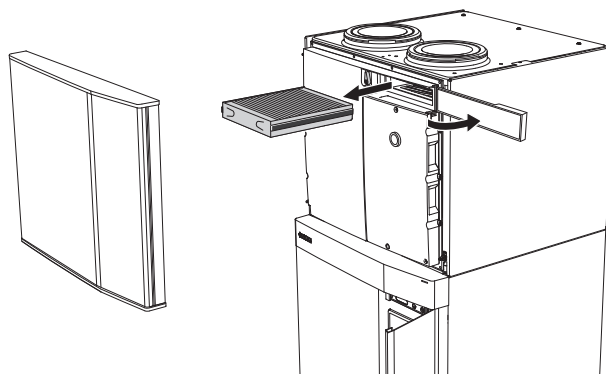

KONTROL AF TRYKKET

S735 er udstyret med en trykmåler, der viser trykket i varmesystemet. Trykket bør være mellem 0,5 og 1,5 bar, men varierer ved temperaturudsving. Hvis trykket ofte falder til omkring 0 eller stiger op til 2,5, bør du kontakte installatøren, som kan foretage fejlsøgning.

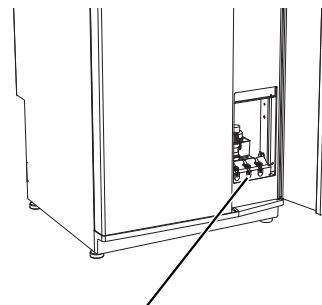
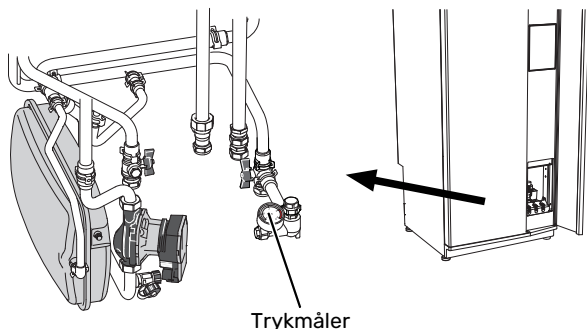

Udluftningsventiler

RENGØRING AF GULVAFLØB

Når varmepumpen arbejder, dannes der kondens. Denne kondens føres til afløb, f.eks. til et gulv afløb.

Kondensvandet indeholder en del støv og partikler.

Det skal med jævne mellemrum kontrolleres, at et evt. gulv afløb ikke er tilstoppet. Vand skal kunne løbe uhindret igennem. Rengøring skal udføres efter behov.

PÅFYLDNING AF KLIMAAANLÆG

Hvis trykket er for lavt: Kontakt din installatør.

UDLUFTNING AF KLIMASYSTEMET



TIP!

Benyt medfølgende udluftningsslange til lettere og mere praktisk udluftning.

Ved gentagne påfyldninger af klimasystemet, eller hvis der høres boblelyse fra varmepumpen, kan det være nødvendigt at aflufte systemet. Kontrollen skal foretages på følgende måde:

1. Luk S735 med til/fra-knappen .
2. Udluft varmepumpen gennem udluftningsventilerne og resten af klimaanlægget gennem de pågældende udluftningsventiler.
3. Efter udluftning kan det være nødvendigt at fylde varmeanlægget.



BEMÆRK

Udluftningsslangerne fra beholderen skal tømmes for vand, før luften kan fjernes. Dette betyder, at systemet ikke nødvendigvis er udluftet, selvom der kommer vand ud, når udluftningsventilerne åbnes.

Hold derfor udluftningsventilerne åbne i mindst 5 sekunder.

Sparetip

Din varmepumpeinstallation skal give varme og varmt vand. Det vil den gøre ud fra de foretagne styreindstillinger.

Faktorer, der påvirker energiforbruget er f.eks. indetemperatur, varmtvandsforbrug, hvor godt huset er isoleret, samt om huset har mange store vinduesflader. En anden faktor er husets placering, er der f.eks. meget vind på stedet.

Husets ventilation påvirker også energiforbruget. Derfor er det vigtigt at få foretaget en justering af ventilationen kort efter, at varmepumpen er blevet installeret. Ved justering af ventilationen indstiller en ventilationstekniker husets ventilationsdyser samt ventilatoren i S735 efter husets projekterede værdi.

Husk også på at:

- Åbn termostatventilerne helt (med undtagelse af de rum, hvor man ønsker at have det køligere). Det er vigtigt, eftersom helt eller delvist lukkede termostatventiler bremser flowet i klimaanlægget, hvilket medfører, at S735 vil arbejde med højere temperatur. Det kan igen føre til øget energiforbrug.
- I indstillingsperioden (om vinteren) bør samtlige termostatventiler være helt åbne. Varmepumpens varmeindstilling efterjusteres derefter, så man får den rette indetemperatur i de fleste rum uanset udetemperatur. I de rum, hvor man ønsker en lavere temperatur, nedreguleres termostatventilerne. Efter nogle måneder kan resten af termostaterne nedreguleres noget for at undgå en forøgelse af rumtemperaturen pga. solindstråling, brændeovn m.m. Der kan opstå behov for yderligere sænkninger senere hen.
- Du kan sænke driftsomkostningerne, når du er bortrejst ved at lave tidsplan for specifikke dele i anlægget. Dette foretages i menu 6 - "Tidsplan".
- Hvis du i menu 2.2 - "Varmtvandsbehov" vælger "Lille", anvendes der mindre energi.

Komfortforstyrrelse

I de fleste tilfælde markerer S735 en driftsforstyrrelse (en driftsforstyrrelse kan føre til komfortforstyrrelse) ved hjælp af en alarm og instruktioner om afhjælpning på displayet.

Info-menu

I menu 3.1 - "Driftsinfo" i varmepumpens menusystem er alle varmepumpens måleværdier samlet. Det kan ofte gøre det lettere at finde fejlkilden, hvis man gennemgår værdierne i denne menu.

Håndtering af alarm

Ved alarm er der opstået en eller anden driftsforstyrrelse, og statuslampen lyser konstant rødt. Du får du information om alarmen i smartguiden på displayet.

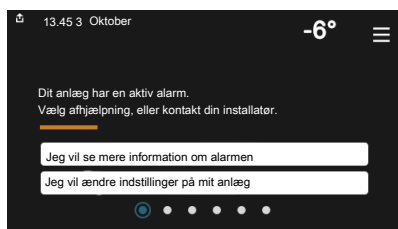

ALARM

Ved alarm med rød statuslampe er der opstået en driftsforstyrrelse, som S735 ikke selv kan afhjælpe. På displayet kan du se, hvilken type alarm det drejer sig om og nulstille den.

I mange tilfælde er det nok at vælge "Nulstil alarm og forsøg igen" for at få anlægget til at gå tilbage til normal drift.

Hvis lampen begynder at lyse hvidt, når du har valgt "Nulstil alarm og forsøg igen", er alarmen afhjulpnet.

"Hjælpedrift" er en form for nøddrift. Det indebærer, at anlægget forsøger at producere varme og/eller varmtvand, selvom der er et problem. Dette kan indebære, at kompressoren ikke er i drift. Det er i så fald eventuelt el-tilskud, der producerer varme og/eller varmtvand.

HUSK!

At vælge "Hjælpedrift" er ikke det samme som at afhjælpe det problem, der forårsagede alarmen. Statuslampen vil derfor fortsat lyse rødt.

Hvis alarmen ikke nulstilles, skal du kontakte montøren for yderligere oplysninger om afhjælpning.

HUSK!

Du skal bruge produktets serienummer (14 cifre) i forbindelse med service og support.

Fejlsøgning

Hvis en driftsforstyrrelse ikke vises på displayet, kan følgende tip anvendes:

GRUNDLÆGGENDE FORHOLDSREGLER

Begynd med at kontrollere følgende ting:

- Husets gruppe- og hovedsikringer.
- Husets HPFI-relæ.
- Varmepumpens eventuelle fejlstrømsrelæ.

LAV TEMPERATUR PÅ DET VARME VAND ELLER MANGLENDE VARMT VAND

- Lukket eller droset eksternt monteret påfyldningsventil til varmtvandet.
 - Åbn ventilen.
 - Blandingsventil (hvis monteret) er indstillet for lavt.
 - Juster blandingsventilen.
 - S735 i forkert driftsindstilling.
 - Kontakt montøren.
 - Stort varmtvandsforbrug.
 - Vent til varmtvandet er blevet opvarmet. Midlertidigt øget varmtvandskapacitet kan aktiveres på startskærmen "Varmtvand", i menu 2.1 - "Mere varmtvand" eller via myUplink.
 - For lav varmtvandsindstilling.
 - Gå ind i menu 2.2 - "Varmtvandsbehov" og vælg en højere behovsindstilling.
 - For lav eller ingen driftsprioritering af varmt vand.
 - Kontakt montøren.
 - "Ferie" aktiveret i menu 6.
 - Gå ind i menu 6 og deaktiver.
 - Ventilationsluftfilteret er tilstoppet.
 - Skift filteret.
- ### LAV RUMTEMPERATUR
- Lukkede termostater i flere rum.
 - Indstil termostaterne på maksimum i så mange rum som muligt. Juster rumtemperaturen via startskærm "Varme" i stedet for at skrue ned på termostaterne.
 - S735 i forkert driftsindstilling.
 - Kontakt montøren.
 - For lavt indstillet værdi på varmeautomatikken.
 - Gå til Smartguiden for hjælp til at øge varmen. Du kan også ændre varmen på startskærmen "Varme".
 - For lav eller ingen driftsprioritering af varme.
 - Kontakt montøren.

- Varmtvandsbehov "Stort" valgt i kombination med stort varmtvandsforbrug.
 - Når man har valgt varmtvandsproduktion "Stort" prioriterer S735 varmtvandsproduktion over varmeproduktion. Hvis du vil skifte varmtvandstilstand: Gå ind i menu 2.2 og vælg "Lille" eller "Middelstort".
- "Ferie" aktiveret i menu 6 - "Tidsplan".
 - Gå ind i menu 6 og deaktiver.
- Ekstern kontakt til ændring af rumtemperatur aktiveret.
 - Kontrollér eventuelle eksterne kontakter.
- Luft i klimaanlægget.
 - Udluft klimaanlægget.
- Lukkede ventiler til klimaanlægget.
 - Åbn ventilerne (kontakt din installatør for hjælp med at finde dem).
- Ventilationsluftfilteret er tilstoppet.
 - Skift filteret.

HØJ RUMTEMPERATUR

- For højt indstillet værdi på varmeautomatikken.
 - Gå til Smartguiden for hjælp til at reducere varmen. Du kan også ændre varmen på startskærmen "Varme".
- Ekstern kontakt til ændring af rumtemperatur aktiveret.
 - Kontrollér eventuelle eksterne kontakter.

LAVT SYSTEMTRYK

- For lidt vand i klimaanlægget.
 - Fyld vand på klimaanlægget, og kig efter eventuelle lækager. Kontakt din installatør ved gentagne påfyldninger.

LAV ELLER MANGLENDE VENTILATION

- Ventilationsluftfilteret er tilstoppet.
 - Skift filteret.
- Ventilationen er ikke justeret.
 - Bestil justering af ventilationen.
- Lukket, for hårdt droslet eller tilstoppet udsugning.
 - Kontroller og rengør udsugningsdyserne (se side 12).
- Ventilatorhastighed i reduceret position.
 - Gå ind i menu 1.2.1 - "Ventilatorhastighed", og vælg "Normal".
- Tidsplan aktiveret.
 - Gå ind i menu 6 - "Tidsplan". Sluk for funktionen, eller juster indstillingerne.
- Ekstern kontakt til ændring af ventilatorhastighed aktiveret.
 - Kontrollér eventuelle eksterne kontakter.

HØJ ELLER FORSTYRENDE VENTILATION

- Ventilationsluftfilteret er tilstoppet.
 - Skift filteret.
- Ventilationen er ikke justeret.
 - Bestil justering af ventilationen.
- Ventilatorhastighed i forceret position.
 - Gå ind i menu 1.2.1 - "Ventilatorhastighed", og vælg "Normal".
- Natkøling aktiveret.
 - Gå ind i menu 1.2.2 - "Natkøling". Sluk for funktionen, eller juster indstillingerne.
- Tidsplan aktiveret.
 - Gå ind i menu 6 - "Tidsplan". Sluk for funktionen, eller juster indstillingerne.
- Ekstern kontakt til ændring af ventilatorhastighed aktiveret.
 - Kontrollér eventuelle eksterne kontakter.

KOMPRESSOREN STARTER IKKE

- Der findes hverken varme- eller varmtvandsbehov.
 - S735 kalder hverken på varme eller varmt vand.
- Varmepumpen afrimer.
 - Kompressoren starter, når afrimningen er afsluttet.
- Kompressor blokeret på grund af temperaturvilkår.
 - Vent, indtil temperaturen er inden for produktets arbejdsområde.
- Mindste tid mellem kompressorstarter er ikke opnået.
 - Vent mindst 30 minutter, og kontroller derefter, om kompressoren er startet.
- Alarm udløst.
 - Følg anvisningerne på displayet.

Stikordsregister

A

Alarm, 15

Anlæggets data, 4

F

Fejlsøgning, 15

H

Hjælpe-menu, 8

Håndtering af alarm, 15

I

Info-menu, 15

K

Komfortforstyrrelse, 15

Alarm, 15

Fejlsøgning, 15

Håndtering af alarm, 15

Info-menu, 15

N

Navigering

Hjælpe-menu, 8

R

Regelmæssige eftersyn, 12

S

Serienummer, 5

Sparetip, 14

Styring, 7

Styring - Introduktion, 7

Styring - Introduktion, 7

U

Udskiftning af ventilationsluftfilter, 12

Ventilationsluftfilter, 12

V

Varmepumpens funktion, 6

Vedligeholdelse af S735, 12

Regelmæssige eftersyn, 12

Sparetip, 14

Vigtig information

Anlæggets data, 4

Serienummer, 5

Kontaktoplysninger

AUSTRIA

KNV Energietechnik GmbH
Gahberggasse 11, 4861 Schörfling
Tel: +43 (0)7662 8963-0
mail@knv.at
knv.at

FINLAND

NIBE Energy Systems Oy
Juurakkotie 3, 01510 Vantaa
Tel: +358 (0)9 274 6970
info@nibe.fi
nibe.fi

GREAT BRITAIN

NIBE Energy Systems Ltd
3C Broom Business Park,
Bridge Way, S41 9QG Chesterfield
Tel: +44 (0)330 311 2201
info@nibe.co.uk
nibe.co.uk

POLAND

NIBE-BIAWAR Sp. z o.o.
Al. Jana Pawla II 57, 15-703 Bialystok
Tel: +48 (0)85 66 28 490
biawar.com.pl

CZECH REPUBLIC

Družstevní závody Dražice - strojírna
s.r.o.
Dražice 69, 29471 Benátky n. Jiz.
Tel: +420 326 373 801
nibe@nibe.cz
nibe.cz

FRANCE

NIBE Energy Systems France SAS
Zone industrielle RD 28
Rue du Pou du Ciel, 01600 Reyrieux
Tél: 04 74 00 92 92
info@nibe.fr
nibe.fr

NETHERLANDS

NIBE Energietechnik B.V.
Energieweg 31, 4906 CG Oosterhout
Tel: +31 (0)168 47 77 22
info@nibenl.nl
nibenl.nl

SWEDEN

NIBE Energy Systems
Box 14
Hannabadsvägen 5, 285 21 Markaryd
Tel: +46 (0)433-27 30 00
info@nibe.se
nibe.se

DENMARK

Vølund Varmeteknik A/S
Industrivej Nord 7B, 7400 Herning
Tel: +45 97 17 20 33
info@volundvt.dk
volundvt.dk

GERMANY

NIBE Systemtechnik GmbH
Am Reiherpfahl 3, 29223 Celle
Tel: +49 (0)5141 75 46 -0
info@nibe.de
nibe.de

NORWAY

ABK-Qviller AS
Brobekkeveien 80, 0582 Oslo
Tel: (+47) 23 17 05 20
post@abkqviller.no
nibe.no

SWITZERLAND

NIBE Wärmetechnik c/o ait Schweiz AG
Industriepark, CH-6246 Altishofen
Tel. +41 (0)58 252 21 00
info@nibe.ch
nibe.ch

Kontakt NIBE Sverige for lande, som ikke nævnes i denne liste, eller se nibe.eu for yderligere oplysninger.

NIBE Energy Systems
Hannabadsvägen 5
Box 14
SE-285 21 Markaryd
info@nibe.se
nibe.eu

UHB DA 2326-1 M13239

Dette er en publikation fra NIBE Energy Systems. Alle produktillustrationer, fakta og data er baseret på aktuel information på tidspunktet for publikationens godkendelse.

NIBE Energy Systems tager dog forbehold for eventuelle fakta- eller trykfejl.

©2023 NIBE ENERGY SYSTEMS

